



RA  PA

ŠALDYMO ĮRENGINIŲ GAMINTOJAS

**SIX**

modernių šaldymo  
vitrinų linija

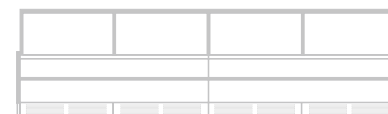



RA  PA

—  
SiX

nowoczesna linia  
ład chłodniczych

SiX linija – tai atsakymas į šiuolaikinius iššūkius. Drąšių sprendimų, nustatančių naują kokybę šaldymo vitrinų rinkoje, rezultatas. Dėl taikomų sprendimų SiX šaldymo vitrinas galime pritaikyti individualiems mūsų klientų skoniams. Originalūs spalvų variantai ir modernus dizainas sukuria unikalius estetinius komercinės erdvės sprendimus.

Universali šaldymo vitrinų jungimo sistema palengvina jų išdėstymą patalpoje ir leidžia efektyviai išnaudoti turimą plotą.

Pasisemkite įkvėpimo iš naujų „RAPA“ gaminių – grožio ir funkcionalumo, technikos ir meno derinių.





RA  PA















# RA PA



SIX šaldymo vitrinų linija leidžia sukurti bet kokią uždarų ir atvirų ekspozicijų kompoziciją – universalūs sprendimai bet kuriai erdvei.



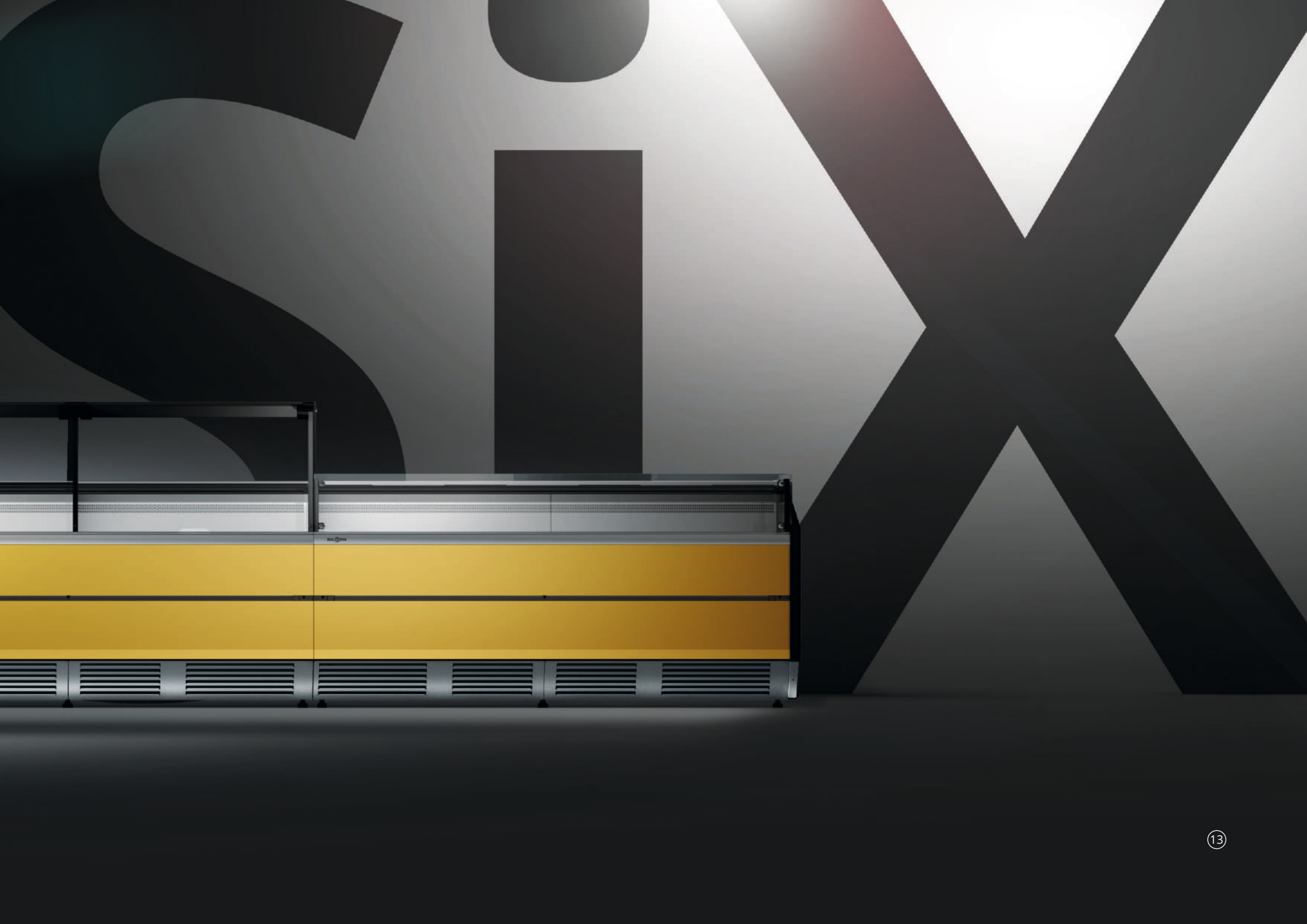



## modelis **S**

---

Šaldymo vitrina su lenktu priekiniu stiklu, atidaromu į viršų, versija su priekine lentyna.

Prietaisas su dinaminium šaldymu ir stiklų džiovavimo sistema. Galima įsigyti versiją su priekine lentyna, nerūdijančio plieno buferiais arba minimalistinę, be priedų. InoXframe stiliaus vitrina su nerūdijančio plieno stalviršiu, plastikiniais šonais ir poliuretano izoliacija.

# SiX

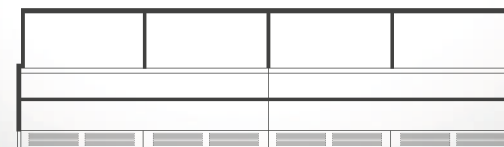

Pristatome naują, įkvepiantį „RAPA“ produktų asortimentą. Dabar moderni SiX šaldymo vitrinų linija gali pasiūlyti daug daugiau, nei bet kada anksčiau. Vienas įrenginys ir trys sprendimai, atitinkantys skirtingus klientų poreikius.

Modelis X – tai modernios kubizmo formos šaldymo vitrina su vis populiarėjančiu tiesiu stiklu ir patogia atidarymo sistema lift-up.

Panaši sistema naudojama ir S modelyje su lenktu stiklu.

Xi ir Si vitrinos papildo produktų asortimentą prietaisais su trumpais stiklais ir atvira ekspozicija, skirta savitarnos erdvėms. Visi modeliai sudaro darnią visumą ir gali būti derinami tarpusavyje įvairiomis įdomiomis konfigūracijomis.

SiX šaldymo vitrinos – tai naujos spalvos, naujos medžiagos, naujos technologijos ir patrauklus, šiuolaikines tendencijas atitinkantis dizainas. Visa tai paremta ilgamete patirtimi ir žinomu „RAPA“ prietaisų patikimumu.

# Xi

## Šaldymo vitrina su trumpu priekiniu stiklu, versija su buferiais.

Prietaisas su dinaminio šaldymo ir stiklų džiovinimo sistema. Galima įsigyti versiją su priekine lentyna, nerūdijančio plieno buferiais arba minimalistinę, be priedų. InoXframe stiliaus vitrina su nerūdijančio plieno stalviršiu, plastikiniais šonais ir poliuretano izoliacija.







## modelis X

—  
Šaldymo vitrina su tiesiu, vertikaliu priekiniu stiklu, atidaromu į virš.

Prietaisas su dinaminio šaldymu ir stiklų džiovavimo sistema. Galima įsigyti versiją su priekine lentyna, nerūdijančio plieno buferiais arba minimalistinę, be priedų. InoXframe stiliaus vitrina su nerūdijančio plieno stalviršiu, plastikiniais šonais ir poliuretano izoliacija.

RA  PA

# SiX

Žinome savo klientų poreikius, taip pat žinome, kokia svarbi yra įvairovė, todėl linija SiX gali būti individualizuota pasirenkant atitinkamas priekines dalis. Septyni plieno, nudažyto blizgančiomis ryškiomis, energingomis spalvomis, arba medžio plokščių variantai išrankiausiems klientams.

SiX – tai klasikinės elegancijos ir naujoviško požiūrio derinys

1. HONEY YELLOW RAL 1005 blizgi
2. BLUE GREEN RAL 6004 blizgi
3. RUBY RED RAL 3003 blizgi
4. WHITE RAL 9003 blizgi
5. BLACK RAL 9005 blizgi
6. YOSEMITE S016
7. CHARLESTON OAK H3154

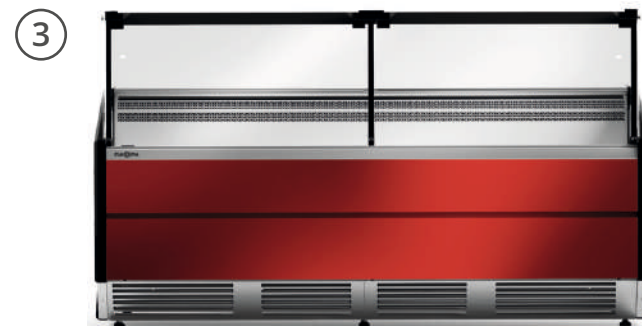
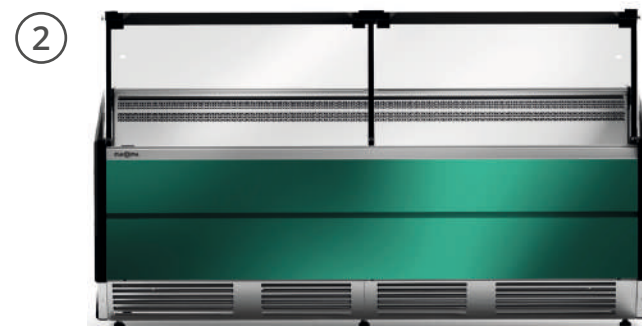
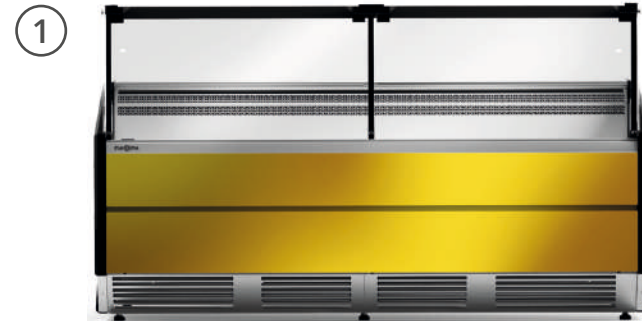

4

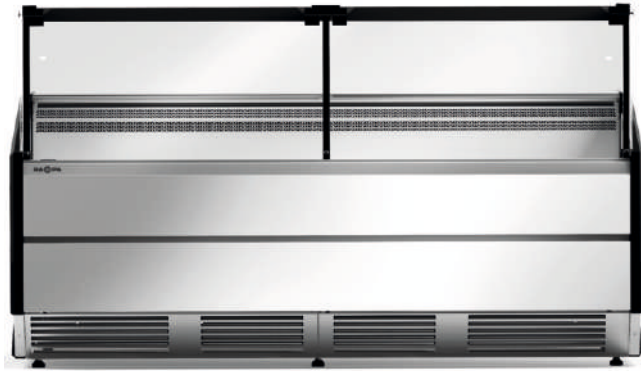

6



5

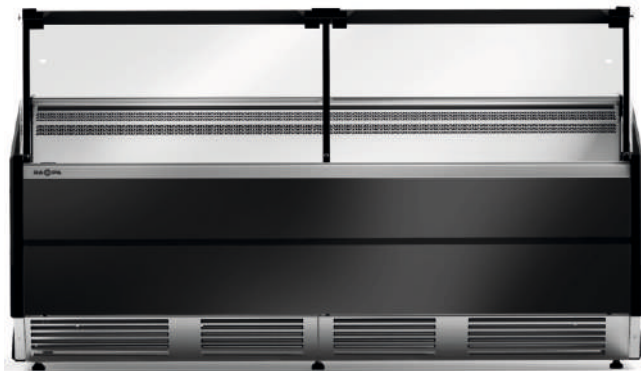

7



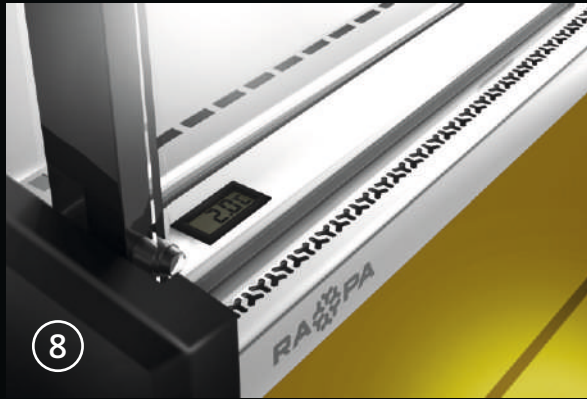
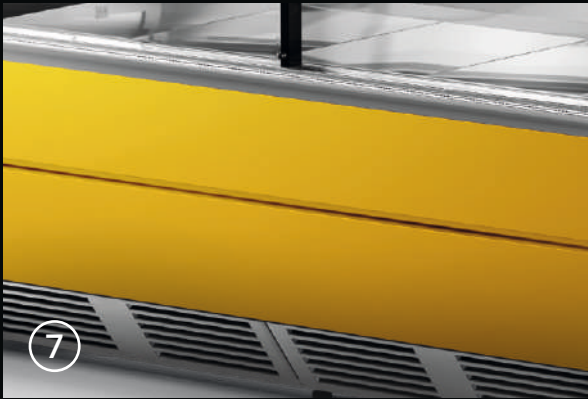
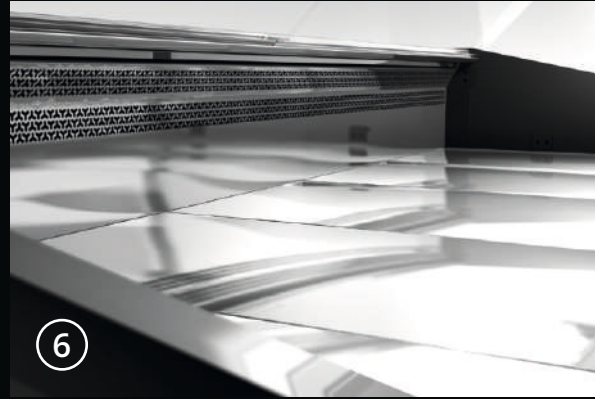
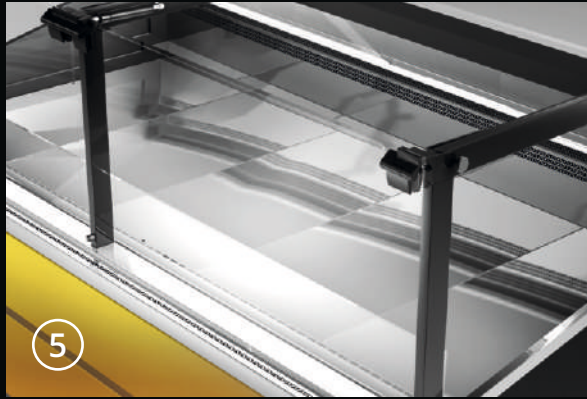
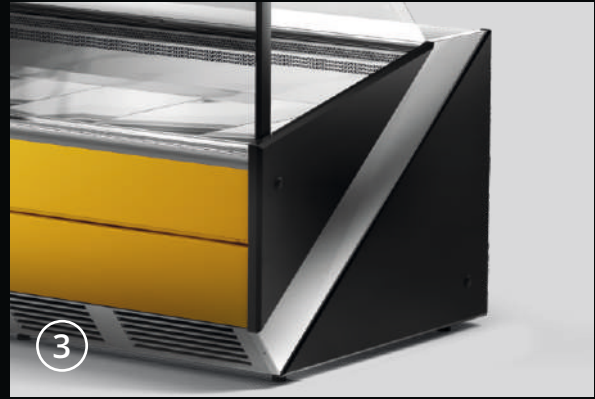
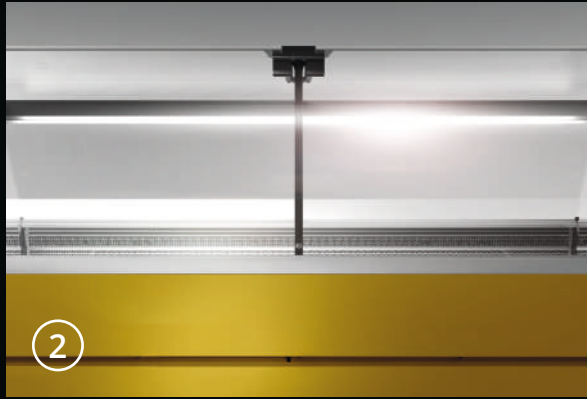
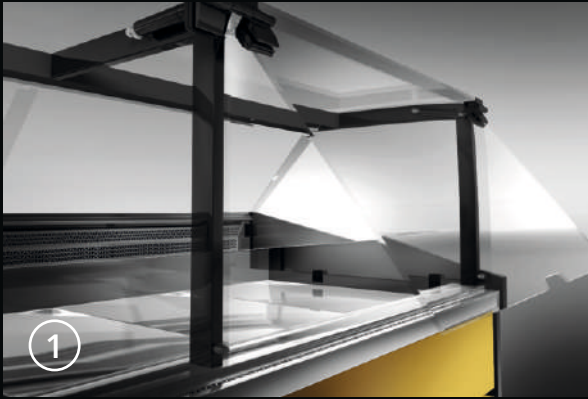

RA  PA

# SIX

1. Stiklų atidarymo sistema su amortizatoriais *lift-up*
2. Prie produktų pritaikytas LED apšvietimas
3. inoXframe stilius
4. Padidinta saugojimo erdvė – nuo 4 iki 8 EURO 2 talpyklų
5. 75 cm gylio ekspozicijos erdvė
6. Dinaminis šaldymas su ventiliatoriumi
7. Keičiamos įvairių spalvų priekinės plokštės
8. Stiklų džiovinimo sistema
9. Didelio našumo šaldymo sistema



RA  PA

SIX

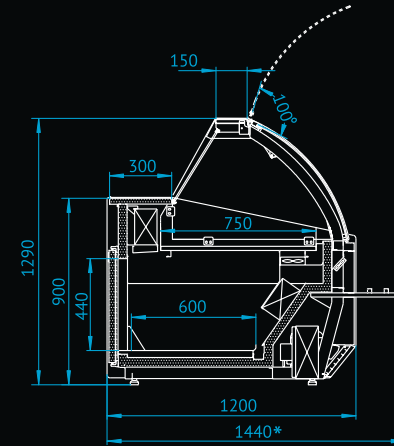

ilgis

gylis

aukštis

ekspozicijos ilgis

ekspozicijos gylis

ekspozicijos aukštis

temperatūros diapazonas

šaltnešis (HC)

nominali įtampa

atitirpinimas

kondensato išgarinimas

S

*vitrina*

*modulis*

197 cm; 134,5 cm

187,5 cm; 125 cm

120 cm

120 cm

129 cm

129 cm

187,5 cm; 125 cm

187,5 cm; 125 cm

75 cm

75 cm

17 cm

17 cm

+1°C ÷ +10°C (3 kl.)

+1°C ÷ +10°C (3 kl.)

R-290

R-290

230 V~ / 50 Hz

230 V~ / 50 Hz

automatinis

automatinis

automatinis

automatinis

\* prietaiso gylis su priekine lentyna automatinis

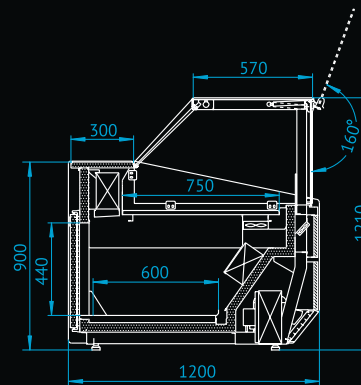
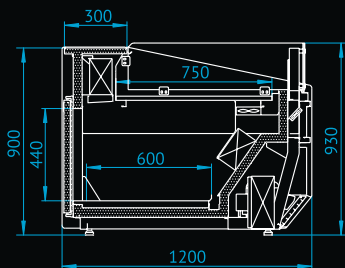
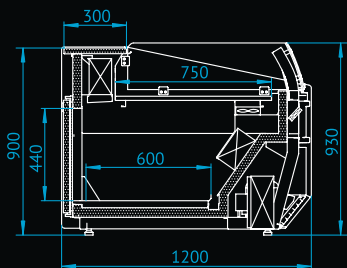

**i**

*vitrina*

*modulis*

197 cm; 134,5 cm	187,5 cm; 125 cm
120 cm	120 cm
93 cm	93 cm
187,5 cm; 125 cm	187,5 cm; 125 cm
75 cm	75 cm
17 cm	17 cm
+1°C ÷ +10°C (3 kl.)	+1°C ÷ +10°C (3 kl.)
R-290	R-290
230 V~ / 50 Hz	230 V~ / 50 Hz
automatinis	automatinis
automatinis	automatinis

**X**

*vitrina*

*modulis*

197 cm; 134,5 cm	187,5 cm; 125 cm
120 cm	120 cm
121 cm	121 cm
187,5 cm; 125 cm	187,5 cm; 125 cm
75 cm	75 cm
17 cm	17 cm
+1°C ÷ +10°C (3 kl.)	+1°C ÷ +10°C (3 kl.)
R-290	R-290
230 V~ / 50 Hz	230 V~ / 50 Hz
automatinis	automatinis
automatinis	automatinis



ŠALDYMO ĮRENGINIŲ GAMINTOJAS

„RAPA“ S. Międlar, W. i I. Szymańscy sp. j.  
Ceramiczna g. 9, 20-149 Liublinas

PVM kodas 7121931385  
Registracijos Nr. BDO 000009031  
Reg. Nr. KRS 0000005827

Įmonė „RAPA“ pasilieka sau teisę keisti savo gaminamų produktų savybes ir išvaizdą. Kataloge pateikta informacija nėra įpareigojanti ir nėra komercinis pasiūlymas pagal Civilinio kodekso nuostatas.



Unia Europejska  
Europejski Fundusz  
Rozwoju Regionalnego

