



RA  PA

PRODUCENT URZĄDZEŃ CHŁODNICZYCH

SiX

nowoczesna linia
ład chłodniczych

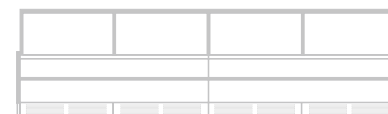

RAPA

—
SiX

nowoczesna linia
ład chłodniczych

Linia SiX to odpowiedź na wyzwania współczesności. Wynik odważnych decyzji wnoszących nową jakość na rynek ład chłodniczych. Dzięki zastosowanym rozwiązaniom lada chłodnicze SiX możemy dopasować do indywidualnych upodobań naszych klientów. Oryginalne warianty kolorystyczne i nowoczesny design tworzą niepowtarzalne rozwiązania estetyczne dla przestrzeni handlowej.

Uniwersalny system łączenia ład chłodniczych ułatwia aranżację pomieszczenia i pozwala efektywnie zagospodarować dostępną powierzchnię.

Zainspiruj się nowymi produktami RAPA – połączeniem piękna i funkcjonalności, techniki i sztuki.





RA  PA















Linia lad SIX pozwala kreować dowolne kompozycje zamkniętych i otwartych ekspozycji – uniwersalne rozwiązanie dla każdej przestrzeni.



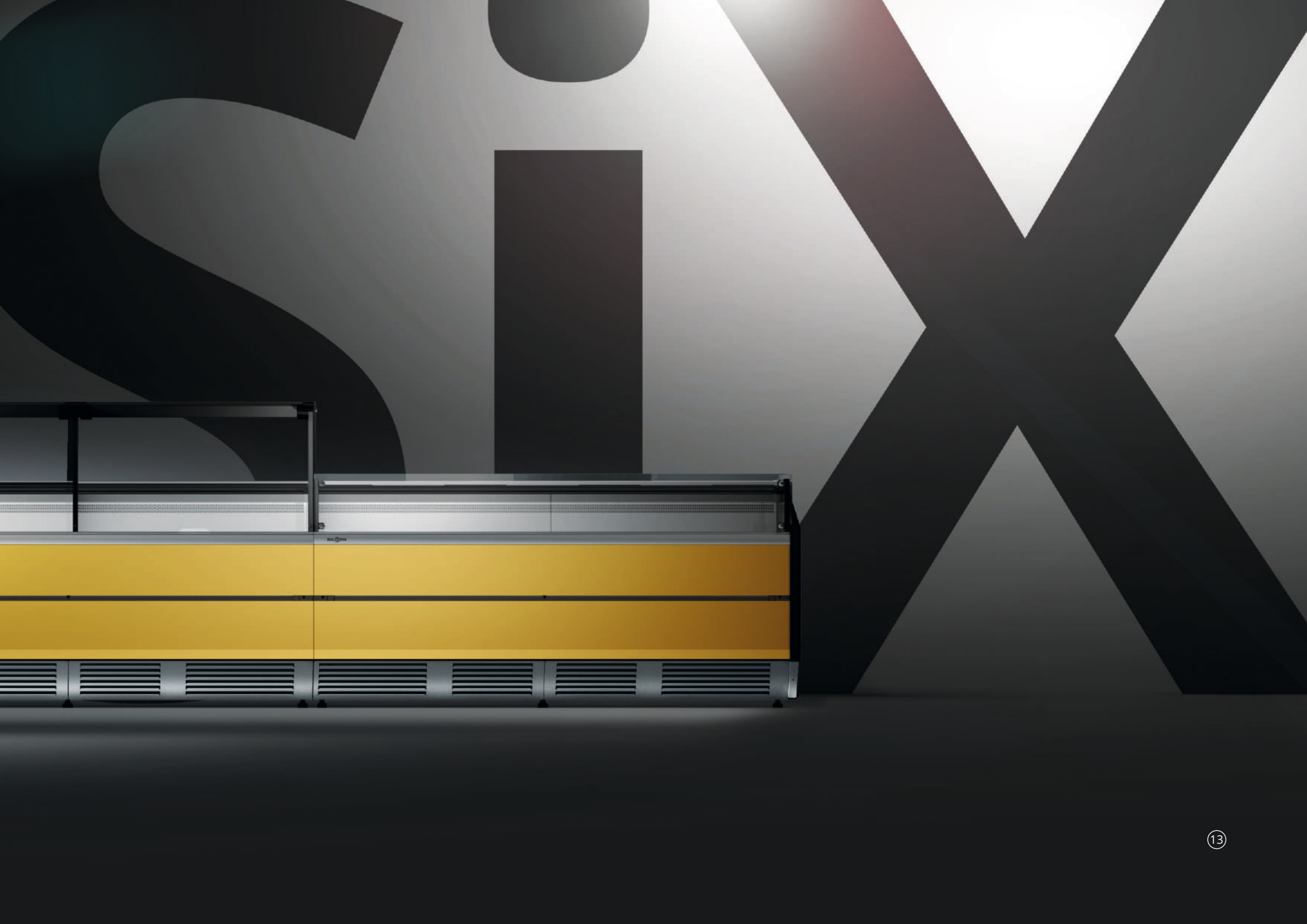



model **S**

Lada chłodnicza z szybą czołową giętą, otwieraną do góry, wersja z półką frontową.

Urządzenie z chłodzeniem dynamicznym wyposażone w system osuszania szyb. Dostępne w wersji z półką frontową, odbojnikami nierdzewnymi lub w minimalistycznej formie bez dodatków. Lada w stylistyce inoXframe z nierdzewnym blatem, bokami z tworzywa oraz izolacją poliuretanową.

SiX

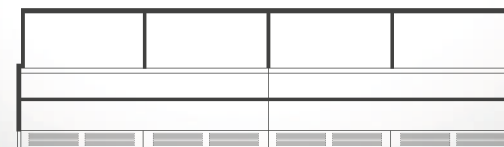

Przedstawiamy nową, inspirującą odsłonę produktów RAPA. Teraz nowoczesna linia lod chłodniczych SiX oferuje więcej niż kiedykolwiek. Jedno urządzenie i trzy rozwiązania odpowiadające na różne potrzeby klientów.

Model X to lada chłodnicza o nowoczesnej, kubistycznej formie z zyskującymi coraz większą popularność prostymi szybami, wyposażonymi w wygodny system otwierania *lift-up*. Podobny system zastosowano w modelu S z szybami giętymi.

Lady Xi oraz Si stanowią dopełnienie linii o urządzenia z krótkimi szybami, z otwartą ekspozycją dla przestrzeni samoobsługowych. Wszystkie modele stanowią spójną całość i mogą być ze sobą zestawiane w różnych, interesujących konfiguracjach.

Lady chłodnicze SiX to nowe kolory, nowe materiały, nowe technologie i atrakcyjny, wpisujący się we współczesne trendy design. Wszystko to podparte długoletnim doświadczeniem i znaną niezawodnością urządzeń RAPA.

Xi

Lada chłodnicza z szybą czołową krótką, wersja z odbojnikami.

Urządzenie z chłodzeniem dynamicznym wyposażone w system osuszania szyb. Dostępne w wersji z półką frontową, odbojnikami nierdzewnymi lub w minimalistycznej formie bez dodatków. Lada w stylistyce inoXframe z nierdzewnym blatem, bokami z tworzywa oraz izolacją poliuretanową.





model X

—
Lada chłodnicza z szybą czołową prostą, pionową, otwieraną do góry.

Urządzenie z chłodzeniem dynamicznym wyposażone w system osuszania szyb. Dostępne w wersji z półką frontową, odbojnikami nierdzewnymi lub w minimalistycznej formie bez dodatków. Lada w stylistyce inoXframe z nierdzewnym blatem, bokami z tworzywa oraz izolacją poliuretanową.

RA  PA

—
SiX

Znamy potrzeby naszych klientów, wiemy też, jak ważna jest różnorodność, dlatego linia SiX może być personalizowana poprzez wybór dedykowanych frontów. Siedem wariantów w postaci połyskującej stali lakierowanej w żywych, energetycznych kolorach lub drewnopochodnych płyt dla najbardziej wymagających klientów.

SiX to połączenie klasycznej elegancji i świeżego spojrzenia.

1. HONEYYELLOW RAL 1005 połysk
2. BLUE GREEN RAL 6004 połysk
3. RUBY RED RAL 3003 połysk
4. WHITE RAL 9003 połysk
5. BLACK RAL 9005 połysk
6. YOSEMITE S016
7. DĄB CHARLESTON H3154

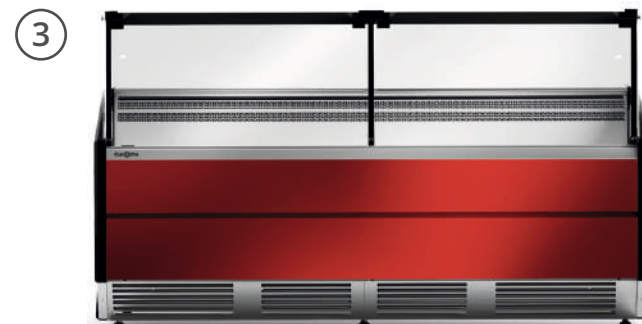
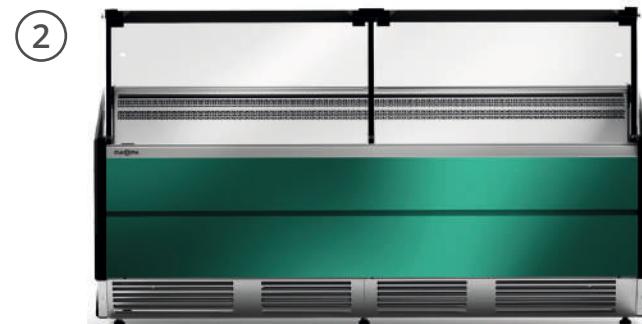
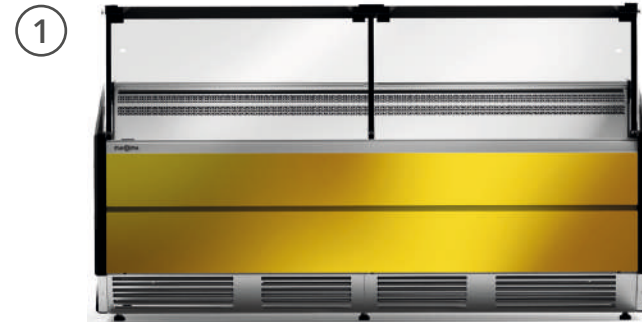

4

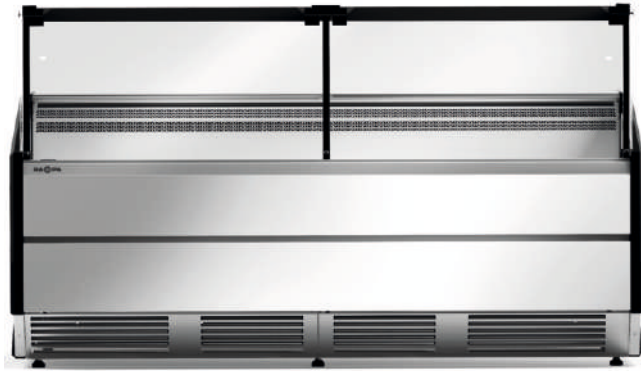

6



5

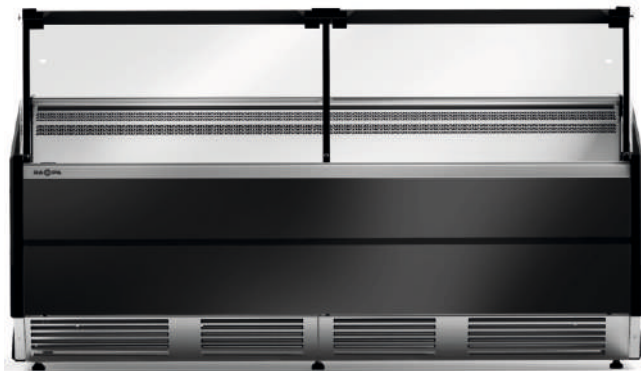

7



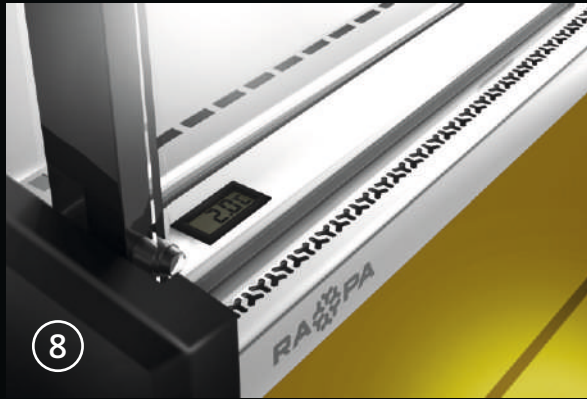
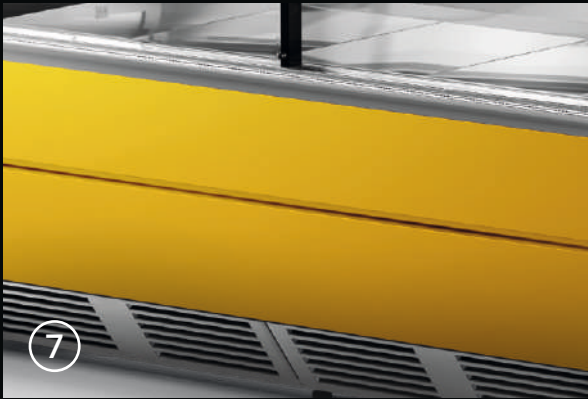
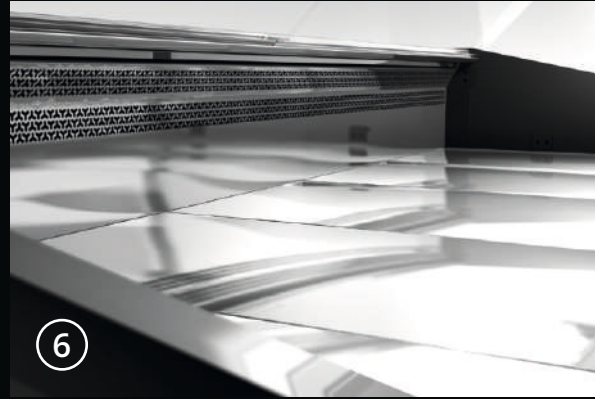
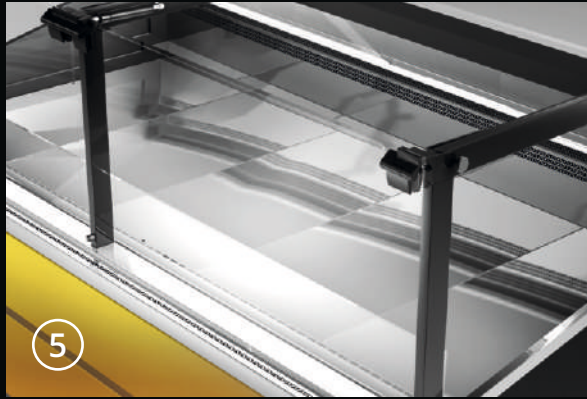
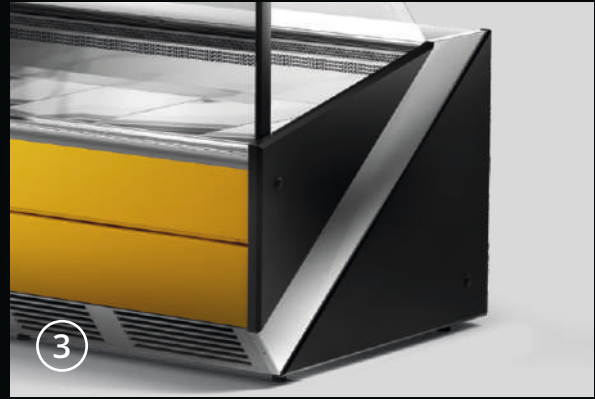
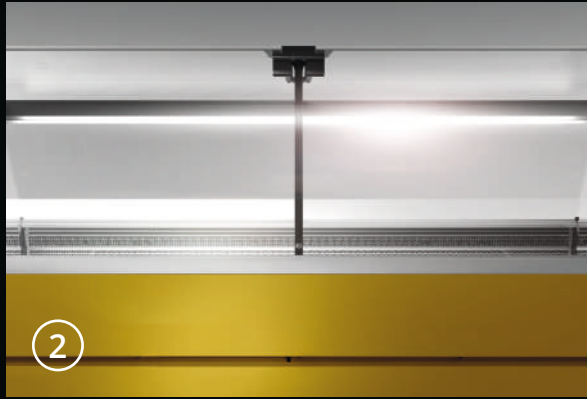
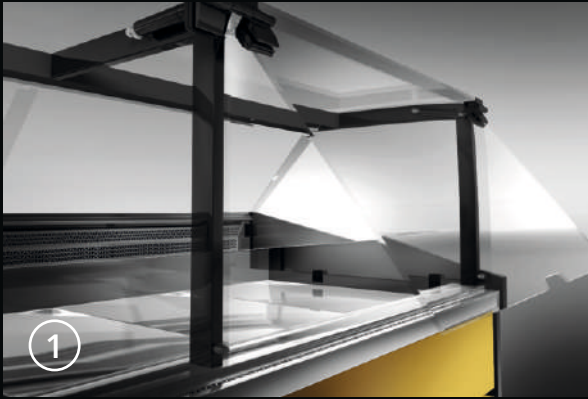

RA  PA

SIX

1. system otwierania szyb z siłownikami typu *lift-up*
2. oświetlenie LED dopasowane do produktów
3. stylistyka inoXframe
4. powiększony przechowalnik – od 4 do 8 pojemników EURO 2
5. powierzchnia ekspozycyjna o głębokości 75 cm
6. chłodzenie dynamiczne z wentylatorem
7. wymienne panele frontowe w szerokiej palecie kolorystycznej
8. system osuszania szyb
9. wysoka wydajność układu chłodniczego



RA  PA

SIX

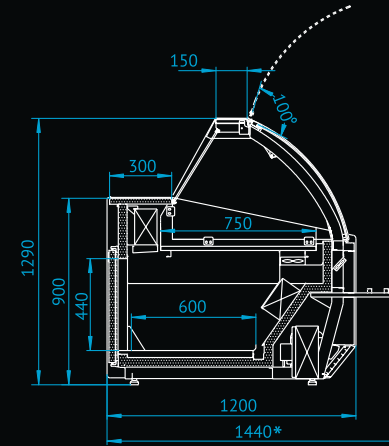

długość

głębokość

wysokość

długość ekspozycji

głębokość ekspozycji

wysokość ekspozycji

zakres temperatur

czynnik chłodniczy (HC)

napięcie znamionowe

odszywanie

odparowanie skroplin

* głębokość urządzenia z półką frontową

S

lada

moduł

197 cm; 134,5 cm

187,5 cm; 125 cm

120 cm

120 cm

129 cm

129 cm

187,5 cm; 125 cm

187,5 cm; 125 cm

75 cm

75 cm

17 cm

17 cm

+1°C ÷ +10°C (3 kl.)

+1°C ÷ +10°C (3 kl.)

R-290

R-290

230 V~ / 50 Hz

230 V~ / 50 Hz

automatyczne

automatyczne

automatyczne

automatyczne

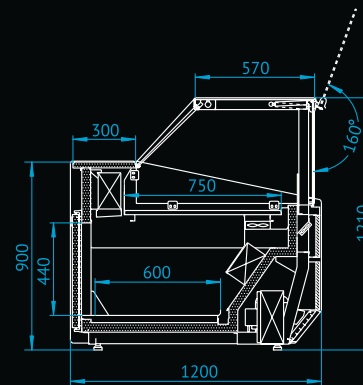
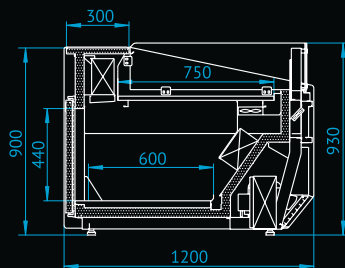
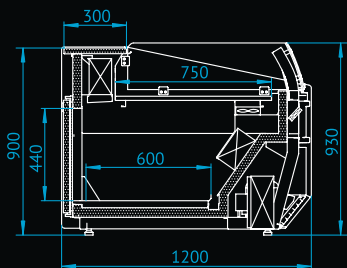

i

lada

moduł

197 cm; 134,5 cm	187,5 cm; 125 cm
120 cm	120 cm
93 cm	93 cm
187,5 cm; 125 cm	187,5 cm; 125 cm
75 cm	75 cm
17 cm	17 cm
+1°C ÷ +10°C (3 kl.)	+1°C ÷ +10°C (3 kl.)
R-290	R-290
230 V~ / 50 Hz	230 V~ / 50 Hz
automatyczne	automatyczne
automatyczne	automatyczne

X

lada

moduł

197 cm; 134,5 cm	187,5 cm; 125 cm
120 cm	120 cm
121 cm	121 cm
187,5 cm; 125 cm	187,5 cm; 125 cm
75 cm	75 cm
17 cm	17 cm
+1°C ÷ +10°C (3 kl.)	+1°C ÷ +10°C (3 kl.)
R-290	R-290
230 V~ / 50 Hz	230 V~ / 50 Hz
automatyczne	automatyczne
automatyczne	automatyczne



PRODUCENT URZĄDZEŃ CHŁODNICZYCH

„RAPA” S. Międlar, W. i I. Szymańscy sp. j.
ul. Ceramiczna 9, 20-149 Lublin

NIP 7121931385
Nr rej. BDO 000009031
KRS 0000005827

Firma „RAPA” zastrzega sobie prawo do wprowadzania zmian w charakterystykach i wyglądzie wyprodukowanych urządzeń. Informacje podane w niniejszym katalogu nie są zobowiązujące i nie stanowią oferty w rozumieniu Kodeksu cywilnego.



Unia Europejska
Europejski Fundusz
Rozwoju Regionalnego

