

08/2016

# INSTRUKCJA MONTAŻU MODUŁÓW CHŁODNICZYCH

## MODUŁY E Max

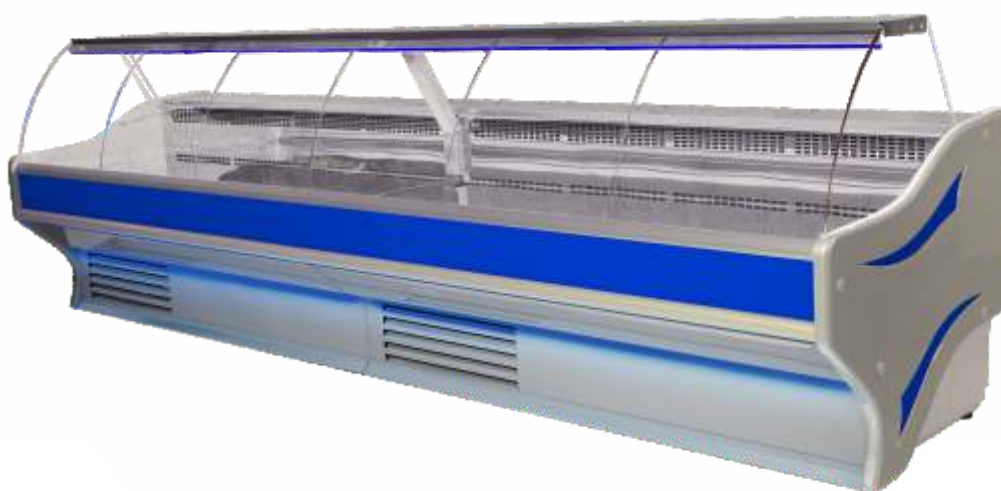

[www.rapa.pl](http://www.rapa.pl)

## Wstęp – ustawienie i wypoziomowanie.

Po rozpakowaniu i ustawieniu lad w żądanym miejscu (podłoże powinno być równe) należy wkręcić wszystkie **nóżki** do oporu we wszystkich modułach. W przypadku ciągu chłodniczego wyposażonego w półkę frontową dla klienta rozpocząć od montażu półki (Instrukcja montażu półki frontowej dla klienta). Następnie poziomujemy je (każdą z osobna) do podłoża i zsuwamy je ze sobą. (Zdjęcie 1.)

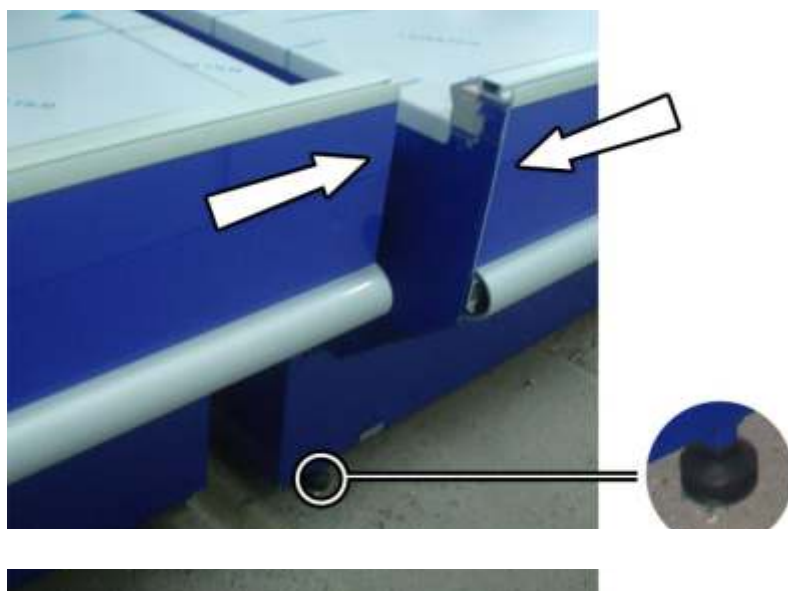

Zdjęcie 1.

Po zestawieniu lad korpusami do siebie należy je **wypoziomować** poziomica o minimalnej długości 2m bazując na aluminiowej prowadnicy szyby czołowej od góry. (Zdjęcia 2.i 3.)



Zdjęcie 2.

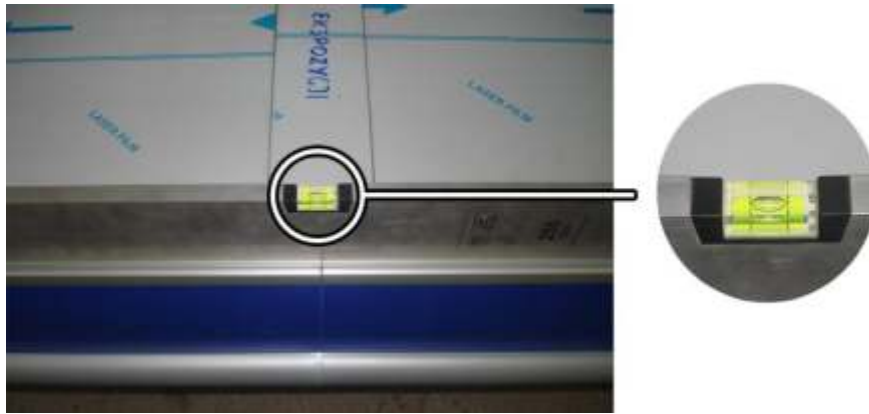

Zdjęcie 3.

Ustawić moduły w linii prostej. (Zdjęcie 4.)



Zdjęcie 4.

## Montaż.

Po wypoziomowaniu modułów włożyć **boki szklane** (powierzchnia malowana na szaro na zewnątrz) Zdjęcia 5.i 6.

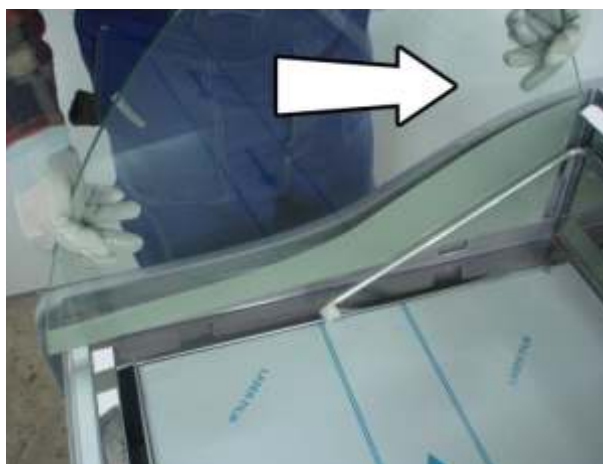

Zdjęcie 5.



Zdjęcie 6.

Po wy poziomowaniu i zamontowaniu boków szklanych należy przejść do połączenia modułów i montażu wspornika ciągu wg **Rysunku 1**.

**Rysunek 1.**

Zasłepkę wsunąć górnymi wycięciami pod łby śrub przykręconych na stałe do wspornika.

Śrub tych nie dokręcać.

Daszek włożyć zamkami w otwory we wsporniku, następnie przesunąć go do tyłu i zablokować przez zagięcie prostokątnego zamka. Tak samo montować daszek do wsporników przy szybach bocznych.

Zasłepka ekspozycji, nakładana.

Podkładka powiększona 4 - 3 szt.

Nakrętka M4 - 3 szt.

Wspornik ciągu

Podkładka powiększona 6 - 4 szt.

Śruba z łbem walcowym z gniazdem krzyżkowym M5x16 - 4 szt.

Zasłepka wspornika

Śruba z łbem podkładkowym z gniazdem sześciokątnym M4x10 - 4 szt.

Daszek

Szczegół A

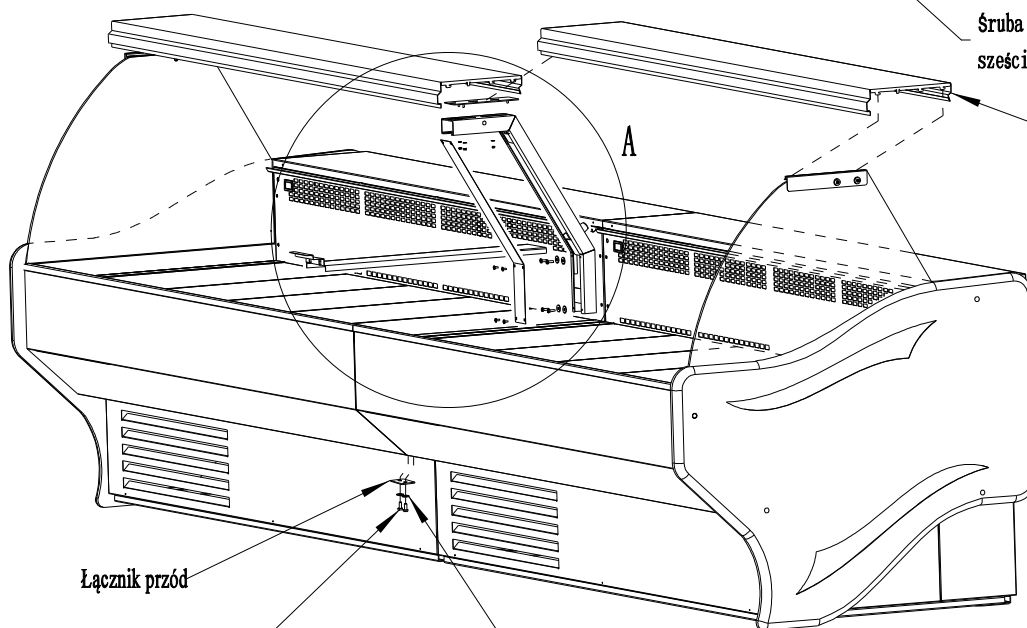

Śruba z łbem walcowym z gniazdem krzyżkowym M6x16 - 2 szt.

Podkładka powiększona 6 - 2 szt.

# Przy ciągu z półką szklaną

## Montaż wspornika pod półki szklane w ciągu Lad E, Emax

Rysunek 2.

Łącznik półek szklanych montować na zewnątrz  
wsporników bocznych

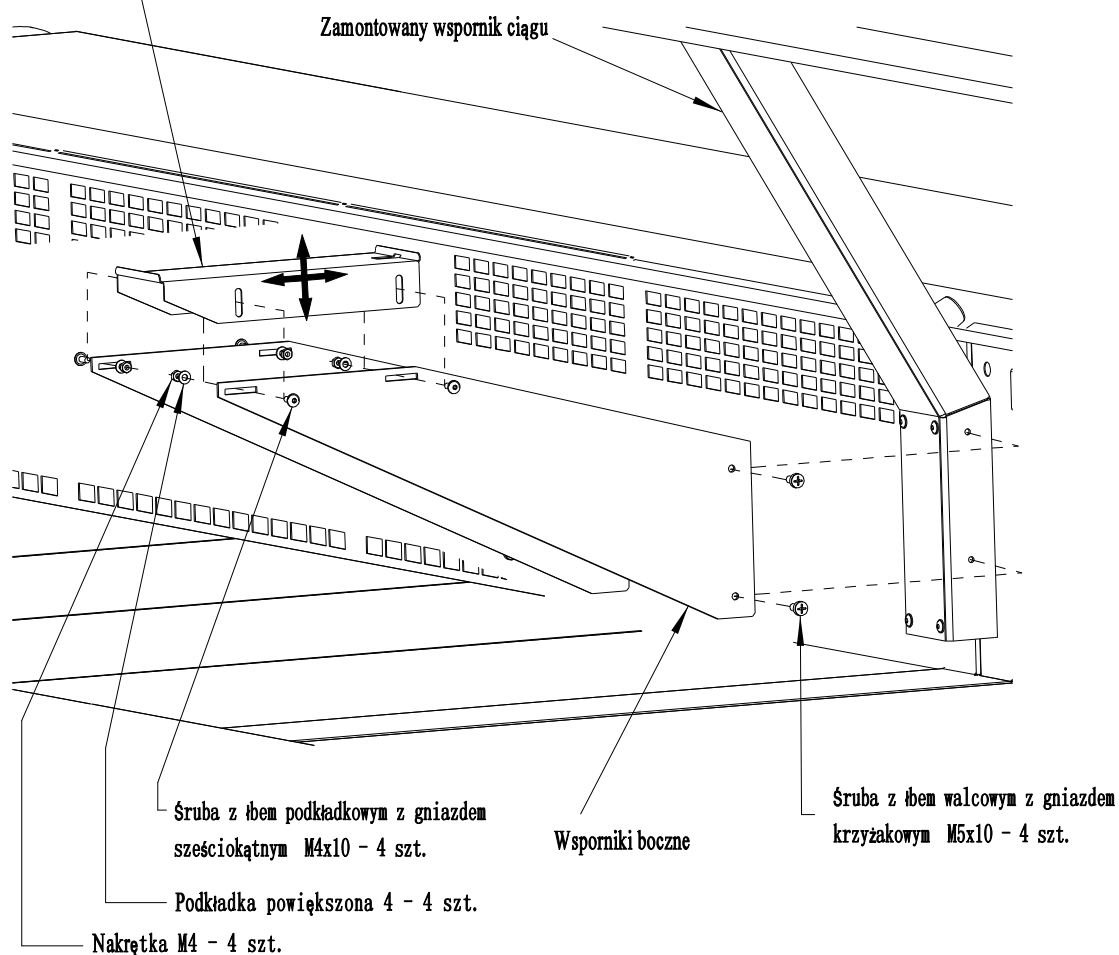

Kolejność montażu (*patrz rysunek 1*):

- 1) Z przodu złączyć lamy przy pomocy: Łącznik przód.
- 2) Zamontować wspornik ciągu.
- 3) Zamontować daszki i w razie potrzeby wypoziomować daszki *Zdjęcie 7*. Regulacja wysokości i głębokości położenia daszków - patrz strzałki na *Rysunku 1*.

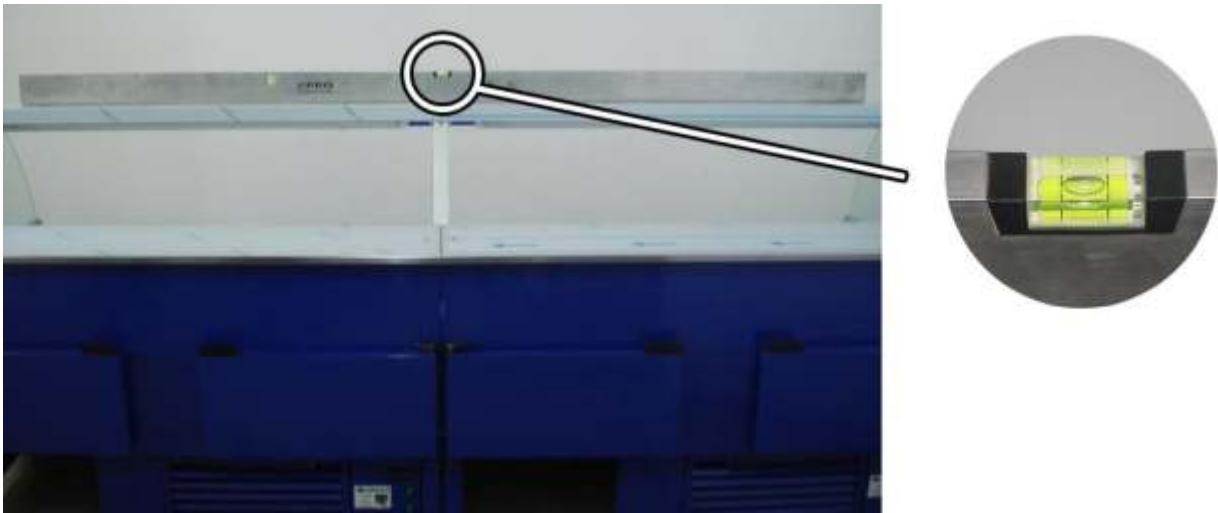

Zdjęcie 7.

- 4) Zamontować zaślepkę wspornika.
- 5) Zamontować zaślepkę ekspozycji nakładając ją na połączoną ekspozycję (*Zdjęcie 12*).

Przy ciągu z półką szklaną korzystać z *Rysunku 2*.

Następnie podłączyć kostki **oświetlenia** - Zdjęcie 8.

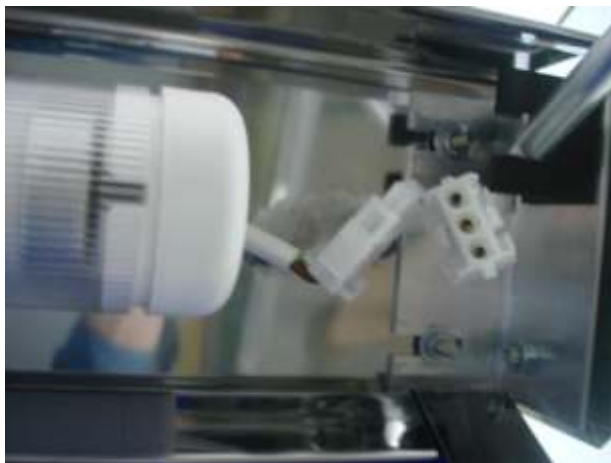

Zdjęcie 8.

### Montaż gotowych elementów.

Szyby czołowe –Zdjęcie 9. i 10.

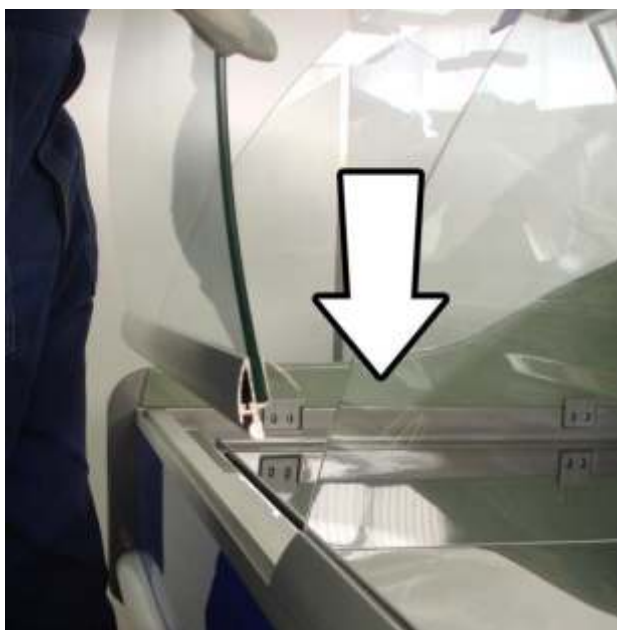

Zdjęcie 9.

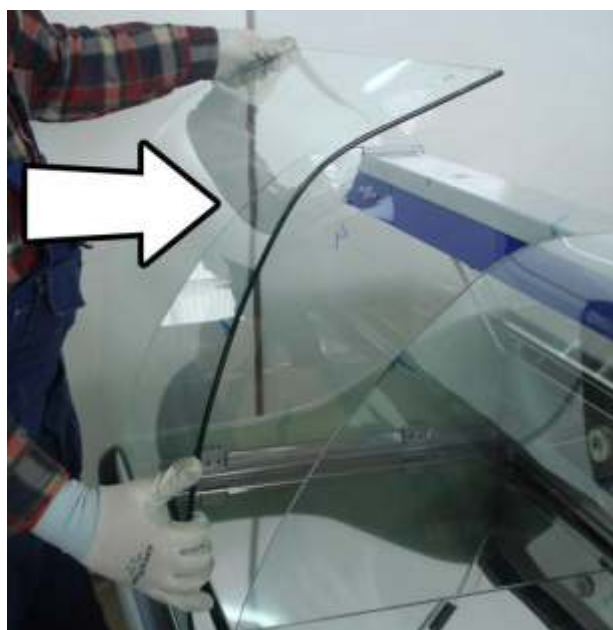

Zdjęcie 10.



Blachy ekspozycyjne – Zdjęcie 11.

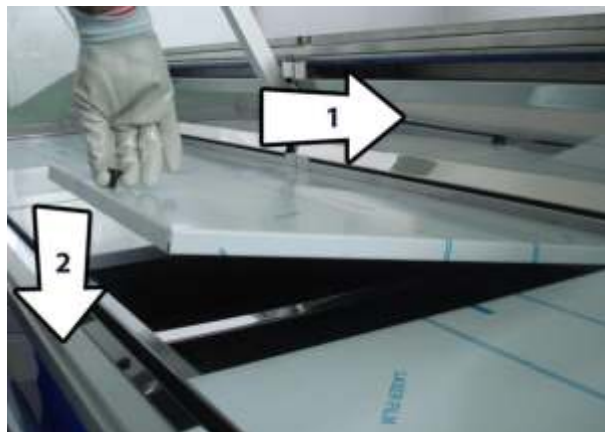

Zdjęcie 11

Maskownica łączenia ekspozycji – Zdjęcie 12.

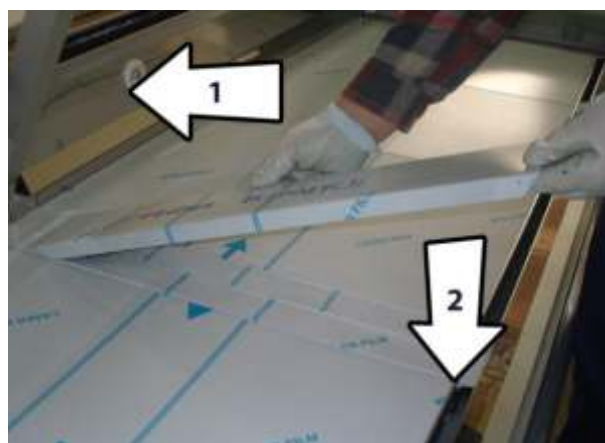

Zdjęcie 12.

Kratka - Zdjęcie 13. i 14.



Zdjęcie 13.



Zdjęcie 14.

Ośłona stopek –Zdjęcie 15.



Zdjęcie 15.

Wszystkie części do montażu są wstępnie wkręcone w miejscu montażu.

CE



„RAPA” S. Międlar W. i I. Szymańscy Sp. J.  
20-149 Lublin, ul. Ceramiczna 9  
nr rej. GIOŚ E0000918W  
tel. 081 742 53 10 do 15  
e-mail: rapa@rapa.lublin.pl

www.rapa.pl

